

**PRZED PRZYSTĄPIENIEM UŻYTKOWANIA URZĄDZENIA DO CZYSZCZENIA BASENÓW (ODKURZACZA) DOLPHIN LUMINOUS NALEŻY STARANNIE PRZECZYTAĆ NINIEJSZĄ INSTRUKCJĘ OBSŁUGI. Urządzenie DOLPHIN LUMINOUS przeznaczone do pracy w basenie prywatnym .**

### INSTALACJA

Zarówno wózek CADDY jak i zasilacz powinny zostać umieszczone w odległości co najmniej 3 m od krawędzi basenu, w takim miejscu, ażeby DOLPHIN Luminous mógł dotrzeć do wszystkich narożników zbiornika. W celu umożliwienia optymalnego funkcjonowania przegubu płaskiego urządzenia Dolphin (obrotnicy), należy zrolowany kabel ułożyć poza obrębem basenu [Ilustracja a].

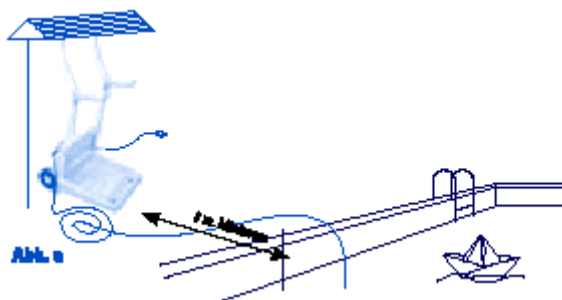

### ZASILANIE W PRĄD ELEKTRYCZNY.

Urządzenie fabrycznie jest przystosowane do pracy przy napięciu roboczym wynoszącym 100 V, 115 V lub 230 V. Przed podłączeniem urządzenia należy sprawdzić wysokość napięcia prądu zasilania. Należy upewnić się, że przewód główny zabezpieczony jest przy pomocy wyłącznika różnicowoprądowego [GFI] lub przerywacza ziemnozwarciowego [ELI].

### Należy stosować wyłącznie oryginalny zasilacz prądowy produkcji firmy DOLPHIN.

Na przedniej stronie urządzenia rozmieszczone są wskaźniki świetlne, sygnalizujące tryb pracy urządzenia DOLPHIN lub konieczność oczyszczenia albo wymycia worka filtra.



Wskaźnik ten świeci się w czasie dopływu napięcia zasilania. Podczas przeprowadzenia samoczynnego testu inicjalizacyjnego wskaźnik ten migocze. Reflektory gasną na koniec cyklu roboczego.



Czerwony wskaźnik świetlny nie świeci się podczas normalnej pracy urządzenia. Zapala się i migocze w momencie, kiedy worek filtra jest zapełniony i musi zostać oczyszczony. Wskaźnik ten świeci się światłem stałym w chwili, gdy worek filtra zostaje zapchany i musi zostać wyprany.

**Uwaga:** wskaźnik świetlny, informujący o zapchaniu worka filtra, przekazuje jedynie zalecenie. Zapalenie się wskaźnika świetlnego nie świadczy o uszkodzeniu odkurzacza DOLPHIN. Urządzenie do czyszczenia basenów kąpielowych DOLPHIN zasilacz prądowy zostały skonstruowane do bezpiecznej, nie wymagającej konserwacji pracy na otwartej przestrzeni.

### MONTAŻ URZĄDZENIA DOLPHIN CADDY.

Podczas montażu urządzenia DOLPHIN CADDY należy stosować się do wskazań niniejszej instrukcji oraz zwrócić uwagę na załączone rysunki [Ilustracja b, strona nr 6].

- Należy połączyć koło [c-1, strona nr 6] z tarczą [c-2, strona nr 6] i upewnić się, że zostało ono wycentrowane. Koła należy wepchnąć zdecydowanym ruchem w wyżłobienie umieszczone na spodniej stronie podwozia.
- Oba proste drążki uchwyty [c-3, strona nr 6], należy wciskać w otwory nóżek obudowy, aż w momencie, kiedy zatrzasną się one w klipsach sworzni na spodzie zabudowy [c-4, strona nr 6] słyszalne będzie kliknięcie.

**Uwaga:** Na każdym z końców drążka uchwyty znajdują się dwa małe otwory. Końcówkę drążka uchwyty, na którym znajdują się otwory w niewielkiej odległości od krawędzi, musi zostać wsunięta w otwory w nóżkach urządzenia.

- Górną część uchwyty [c-1, strona nr 6] należy nasadzić na drążki uchwyty, aż do zatrzaśnięcia – powinno być słyszalne kliknięcie.
- Następnie na zabudowie CADDY należy umocować zasilacz elektryczny [c-6, strona nr 6]. Znajdujące się na odwrotnej stronie uchwyty zasilacza szczeliny, należy dopasować do sworzni „T” zabudowy i następnie zasilacz silnie dopchnąć w dół, aż otwory w nóżkach znajdą na spodzie zabudowy.

### UCHWYT

Uchwyt należy zablokować po przekątnej, nad górną częścią obudowy, w którą należy wsunąć boczne części uchwyty oraz wprowadzić w szczeliny, w kierunku wyznaczonym poprzez strzałki [ilustracja c].

## **Dolphin Magic Luminous – Instrukcja obsługi**

---

Położenie uchwytu po przekątnej nie powinno zostać zmienione.

## PRACA

Należy odwinąć kabel zasilający i następnie połączyć z zasilaczem odkurzacza DOLPHIN. Urządzenie DOLPHIN wraz z kablem należy zanurzyć w basenie i rozkołysać je lekko na boki, w taki sposób, ażeby wydostało się z niego powietrze, umożliwiając powolne osiadanie odkurzacza na dnie basenu. Należy przy tym pamiętać, aby kabel pozostawić w stanie zwiniętym poza obrębem basenu.

Prąd zasilający należy podłączyć poprzez gniazdo wtykowe, zabezpieczone przy pomocy wyłącznika różnicowoprądowego. Urządzenia DOLPHIN nie należy użytkować poza obrębem wody, ponieważ mogłoby to prowadzić do znacznego uszkodzenia uszczelki zespołu pompowego i co wyłącza odpowiedzialność producenta z tytułu udzielonej gwarancji.

**Następnie należy załączyć napięcie zasilania, aby urządzenie czyszczące DOLPHIN Luminous zaczęło wykonywać swoją pracę!**

**Uwaga! TAK DŁUGO, JAK URZĄDZENIE DOLPHIN ZNAJDUJE SIĘ W BASENIE KĄPIELOWYM, DO BASENU NIE MOGĄ WCHODZIĆ ŻADNE OSOBY.**

## PROCEDURA ODKURZANIA.

Użytkowanie urządzenia DOLPHIN Luminous oferuje dwa tryby robocze: TRYB AUTOMATYCZNY oraz TRYB STEROWANIA ZDALNEGO.

Urządzenie DOLPHIN pracować będzie w trybie automatycznym do momentu, aż nie zostanie ono przełączone na tryb sterowania zdalnego [REMOTE CONTROL UNIT = R.C.U.].

## TRYB STEROWANIA ZDALNEGO.

W trybie sterowania zdalnego można sterować modelem DOLPHIN Luminous w określonych miejscach basenu, które muszą zostać szczególnie starannie oczyszczone.

Korzystając z dżojstika należy przemieścić urządzenie DOLPHIN w miejsca, które wymagają oczyszczenia.

**Uwaga:** Jeżeli w trybie sterowania zdalnego dżojstik nie będzie używany do pracy przez okres dwóch minut, sterowanie zdalne [R.C.U.] wyłączy się, a urządzenie DOLPHIN przełączy się na pracę czyszczenia automatycznego AUTOMATIC CLEANING.

## TRYB CZYSZCZENIA AUTOMATYCZNEGO.

W trybie czyszczenia automatycznego AUTOMATIC CLEANING, odkurzacz DOLPHIN wyznacza i przemieszcza się wzdłuż własnej trasy czyszczenia. W celu dopasowania programu czyszczenia urządzenia DOLPHIN do indywidualnych potrzeb, należy ustawić niezbędne parametry. Wprowadzone parametry zostają przez urządzenie zapamiętane, aż do momentu wprowadzenia kolejnych zmian.

## STEROWANIE ZDALNE [R.C.U.].

Sterownik R.C.U. chroniony jest jedynie przed natryskiem wody.

Sterownik R.C.U. wyposażony jest w cyfrowy wyświetlacz, miękkie przyciski oraz dżojstik, służący do sterowania ręcznego.

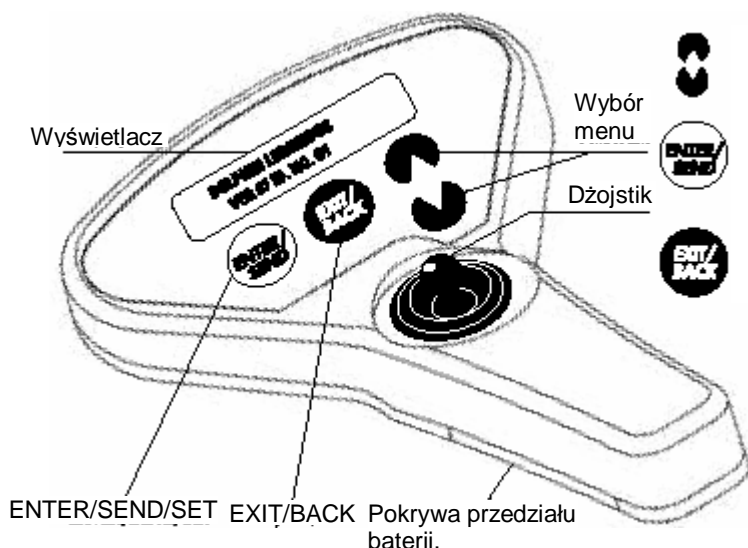

Przy pomocy tego przycisku, można przełączać się pomiędzy różnymi menu oraz polami wyboru.

Przyciskiem tym należy posłużyć się w celu przełączenia sterowania na R.C.U. oraz wyborużądanego menu, przesłania programu lub dokonania nastawy.

Naciśnięcie na ten przycisk pozwala na opuszczenie menu. Przyciskiem tym należy się również posłużyć w celu odłączenia sterowania zdalnego R.C.U. Należy kilka razy nacisnąć przycisk ELIT, aż do odłączenia sterownika R.C.U.

# Dolphin Magic Luminous – Instrukcja obsługi

**Uwaga:** W przypadku, gdy sterowanie zdalne nie będzie wykorzystywane, urządzenie DOLPHIN przełącza się w tryb CZYSZCZENIA AUTOMNATYCZNEGO przy zastosowaniu ostatnio wprowadzonych parametrów.

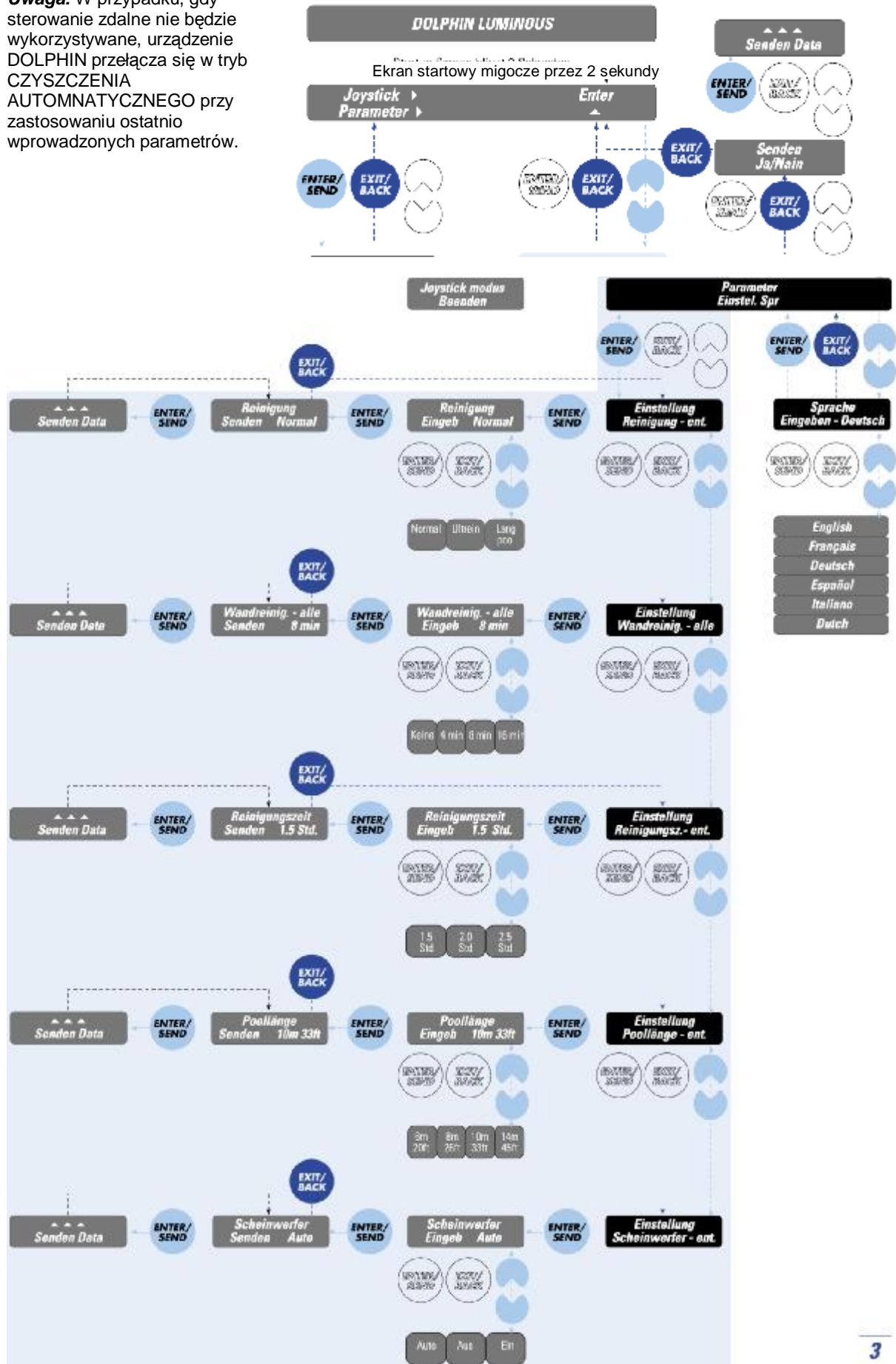

## Dolphin Magic Luminous – Instrukcja obsługi

J. niemiecki				J. polski			
Senden Data				Wyślij dane			
Joystick				Dżojstik			
Senden Ja / Nein				Wyślij Tak / Nie			
Parameter				Parametry			
Einstel. Spr.				Nastawa języka obsługowego			
Reinigung Senden Normal				Czyszczenie Wyślij Tryb normalny			
Reinigung Eingeb. Normal				Czyszczenie Wprowadź Tryb normalny			
Einstellung Reinigung – ent.				Nastawienie Czyszczenie – zwolnij			
Sprache Eingeben Deutsch				Język Wprowadź język niemiecki			
Normal Ultrrein Lang pool				Czyszczenie normalne Czyszczenie super dokładne Tryb obsługi długich basenów			
Wand Reinigung – alle Senden 8 min				Czyszczenie ścian basenu – wszystkich Wyślij 8 min			
Wandreinigung – alle Eingeben 8 min				Czyszczenie ścian basenu – wszystkich Wprowadź 8 min			
Einstellung Wandreinigung – alle				Nastawienie Czyszczenie ścian basenu – wszystkich			
Keine 4 min 8 min 16 min				brak 4 min 8 min 16 min			
Reinigungszeit Senden 1,5 Std.				Czas czyszczenia Wyślij 1,5 godz.			
Reinigungszeit Eingeben 1,5 Std.				Czas czyszczenia Wprowadź 1,5 godz.			
Einstellung Reinigungszeit – ent.				Nastawienie czasu czyszczenia - zwolnij			
1,5 Std. 2,0 Std. 2,5 Std.				1,5 godz. 2,0 godz. 2,5 godz.			
Poollänge Senden 10 m 33 ft				Długość basenu Wyślij 10 m 33 stopy			
Poollänge Eingeben 10 m 33 ft				Długość basenu Wprowadź 10 m 33 stopy			
Einstellung Poollänge – ent.				Nastawienie Długości basenu - zwolnij			
6 m 8 m 10 m 14 m 20 ft 26 ft 33 ft 45 ft				6 m 8 m 10 m 14 m 20 stóp 26 stóp 33 stóp 45 stóp			
Scheinwerfer Senden Auto				Reflektory Wyślij Praca automatyczna			
Scheinwerfer Eingeb. Auto				Reflektory Wprowadź Praca automatyczna			
Einstellung Scheinwerfer – ent.				Nastawienie pracy reflektorów - zwolnij			
Auto Aus Ein				Praca automatyczna Wyłącz Włącz			

## Dolphin Magic Luminous – Instrukcja obsługi



Ilustracja d



Ilustracja e



Zdjęcie dyszy wirnika.

Ilustracja f

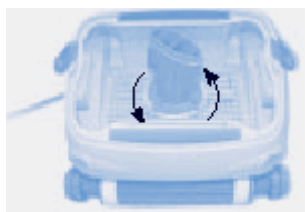

Hermetyzacja dyszy wirnika.

Ilustracja g

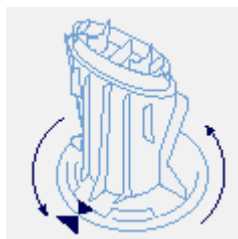

ilustracja h

### OPIS MENU ORAZ PROGRAMU CZYSZCZENIA.

**Regular** – zadany program czyszczenia dla dna oraz ścian basenu.

**Ultra Clean** – powolne przemieszczanie się w celu gruntownego oczyszczenia.

**Laps pool** – program odpowiedni dla specjalnych typów basenów (sportowych) długich i wąskich.

**Lights** (reflektory) – przy zastosowaniu tej opcji, odbywać się będzie sterowanie pracą reflektorów. ON – reflektory palą się światłem stałym. OFF – reflektory są wyłączone. AUTO –reflektory migoczą w momencie, kiedy urządzenie znajduje na dnie oraz przy ścianach basenu.

**Climbing** – ta opcja steruje częstotliwością „wspinania” się odkurzacza na ściany basenu, czyli jak często urządzenie DOLPHIN ma wjeżdżać na ściany zbiornika.



**Cycle time** – wybór odpowiedniej długości trwania cyklu roboczego.

**Pool length** – nastawienie długości basenu.

**Uwaga:** w przypadku wyboru trybu czyszczenia **Laps pool**, można nastawić długość basenu po ustawieniu wybranego trybu. W przypadku nastawienia trybu czyszczenia **Laps pool** lub **Ultra Cleaning** parametry te, po zakończeniu cyklu roboczego przez odkurzacza DOLPHIN nie zostaną zachowane w pamięci procesora.

Urządzenie DOLPHIN powraca w sposób automatyczny do zadanego trybu roboczego – do trybu czyszczenia typu **Regular** albo typu **Laps pool**.

Tryb **Ultra clean** może zostać wybrany wyłącznie dla trybu roboczego **Regular**.

### WYMIANA BATERII.

W przypadku pojawienia się na wyświetlaczu pilota R.C.U. napisu „LOW BATTERY” (wyczerpane baterie):

- Należy otworzyć pokrywę przedziału baterii,
- Ze sterownika R.C.U. należy wyjąć zużyte baterie,
- Do sterownika R.C.U. należy założyć dwie nowe baterie 1,5 V typu AAA, zachowując biegunowość zgodną ze schematem przedstawionym w przedziale baterii.
- Na koniec należy zamknąć pokrywę przedziału baterii.

**Jeżeli nastąpi przerwa w korzystaniu z pilota sterowania zdalnego na okres 6 miesięcy lub dłużej, baterie należy wyjąć.**

### REFLEKTORY

Urządzenie DOLPHIN wyposażone jest w dwa przednie reflektory. Oba reflektory palą się światłem stałym. Podczas wykonywania zwrotu na dnie basenu, oba reflektory zaczynają migotać z dużą częstotliwością. Przy „wspinaniu” się na ściany basenu, reflektory zaczynają migotać naprzemiennie.

### AUTOMATYCZNE WYŁĄCZENIE.

Urządzenie DOLPHIN po zakończeniu cyklu roboczego wyłącza się w sposób automatyczny.

**Ostrożnie! PRZED WYJĘCIEM URZĄDZENIA DOLPHIN Z BASENU NALEŻY NAJPIERW WYŁĄCZYĆ NAPIĘCIE PRĄDU ZASILANIA.**

- Urządzenie DOLPHIN należy wyjąć z wody wybierając kabel i związując go w duże pętle.
- Jak tylko urządzenie DOLPHIN wypłynie na powierzchnię, należy podnieść je za rękę, a w żadnym wypadku NIE WOLNO ciągnąć za kabel [Ilustracja d].

### KONSERWACJA.

Po każdym użyciu należy oczyścić worek filtra, lub w przypadku zapchania worka filtra należy go przeprać.

- Otworzyć oba zamki obudowy. Następnie zdjąć pokrywę.
- Worek filtra wyciągnąć za pętelkę [Ilustracja e].
- Korzystając z węża ogrodowego, należy obracać worek filtra, starannie przepłukując go w kierunku od wewnątrz do zewnątrz.

Przy okazji należy przemyć również wirnik.

**Ostrożnie! PRZED WYJĘCIEM DYSZY WIRNIKA PROSIMY UPEWNIĆ SIĘ, CZY NAPIĘCIE PRĄDU ZASILANIA ZOSTAŁO ODŁĄCZONE.**

- Przy pomocy śrubokrętu usunąć śrubę zabezpieczającą oznaczoną czerwoną strzałką.
- Wymontować dyszę wirnika, obracając ją zgodnie z ruchem wskazówek zegara i jednocześnie podnosząc. [Ilustracja f].
- Teraz można bez przeszkód poruszać wirnikiem, uwalniając go od osadów np. z włosów itp.

Wirnik można wymontować postępując się wkrętakiem krzyżowym.

- Należy wypluć wnętrze wirnika
- Montaż dyszy wirnika – strzałki muszą się schodzić [Ilustracja g]. Obracać należy przeciwnie do ruchu wskazówek zegara.
- W odpowiedniej pozycji należy wkręcić śrubę zabezpieczającą.
- Worek filtra należy umieścić w odkurzaczu DOLPHIN, przy czym czerwona pętelka wewnątrz powinna być skierowana do przodu. Na dyszę wirnika musi zostać założony owalny pierścień z tworzywa sztucznego. Należy upewnić się, że część środkowa ramy worka filtra znajduje się pod krawędzią ściętą pierścienia, a część boczna znajduje się powyżej tej krawędzi [Ilustracja h].

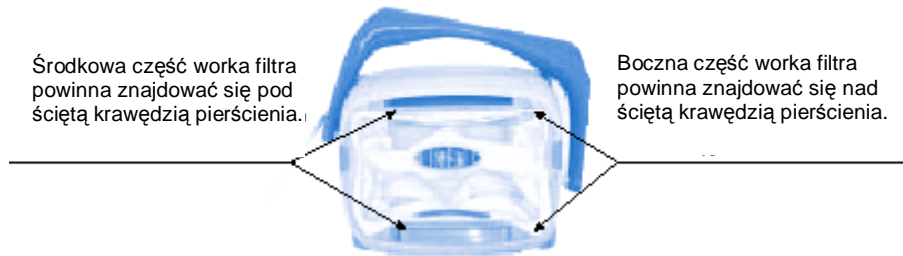

### SZCZOTKI WIELOFUNKCYJNE.

Białe gąbki, dołączone do szczotek, wspomagają pracę odkurzacza DOLPHIN w przypadku stwarzającego problemy procesu wspinania się oraz trudności w manewrowaniu. Zaleca się, ażeby gąbki utrzymywać zawsze w stanie czystym oraz wilgotnym.

### POMOCNE WSKAZÓWKI.

- Worek filtra należy oczyścić za każdym razem, kiedy urządzenie DOLPHIN jest wyjmowane z basenu kąpielowego.
- Zabrudzony worek może wyschnąć i wówczas nie będzie można go dopasować do urządzenia.
- Należy sprawdzić odczyn pH wody w basenie [wartość optymalna 7,0 – 7,2].
- Należy sprawdzić temperaturę wody w basenie [wartość optymalna 12°C – 32°C].
- Należy sprawdzić, czy szczotki znajdują się w dobrym stanie.
- W celu rozpoczęcia cyklu czyszczenia, zawsze na 30 sekund należy wyłączyć napięcie zasilania, odczekać następnie 30 sekund oraz ponownie załączyć napięcie zasilania.
- Urządzenie DOLPHIN należy przechowywać na wózku CADDY, nigdy zaś nie na własnych szczotkach – w miejscu zacienionym w temperaturze otoczenia, znajdującej się w zakresie pomiędzy 5°C a 45°C. Kabel zasilający należy nawinąć luźno na zamocowanie wózka CADDY.
- Szczotki „Wunder” lub szczotki wielofunkcyjne należy utrzymywać zawsze w stanie wilgotnym, również w przypadku dłuższego składowania.

Mimo iż urządzenie DOLPHIN zostało przetestowane podczas pracy w wielu basenach, firma MAYTRONCS nie bierze na siebie odpowiedzialności za to, że odkurzacz DOLPHIN Luminous zaspokoi wszelkie wymagania w przypadku każdego basenu.

### MONTAŻ WÓZKA DOLPHIN CADDY.

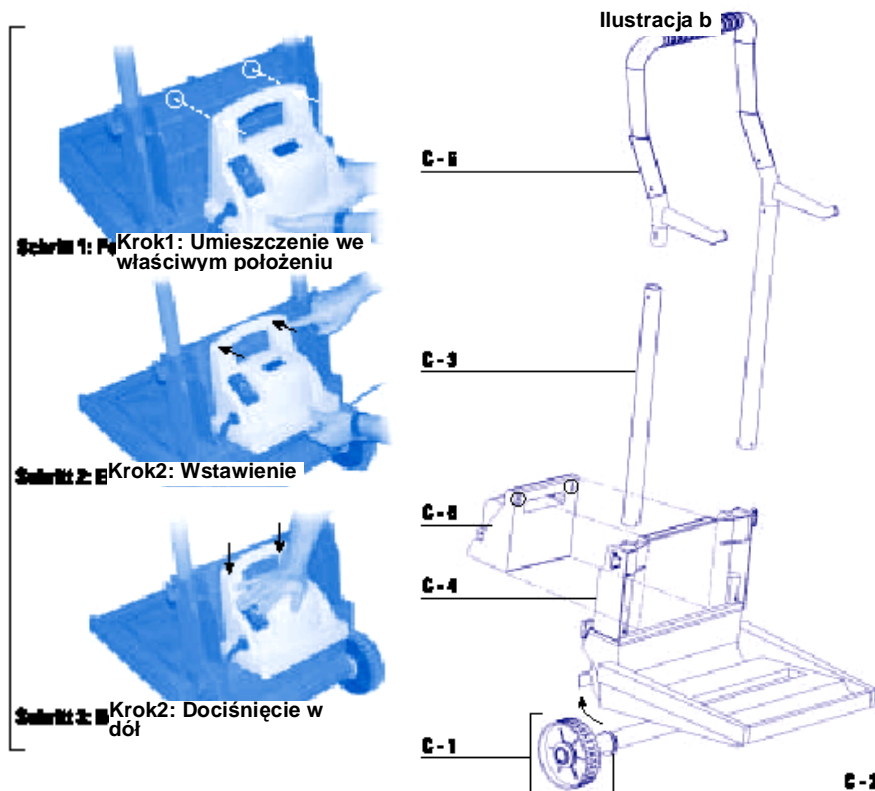

## MONTAŻ URZĄDZENIA DOLPHIN

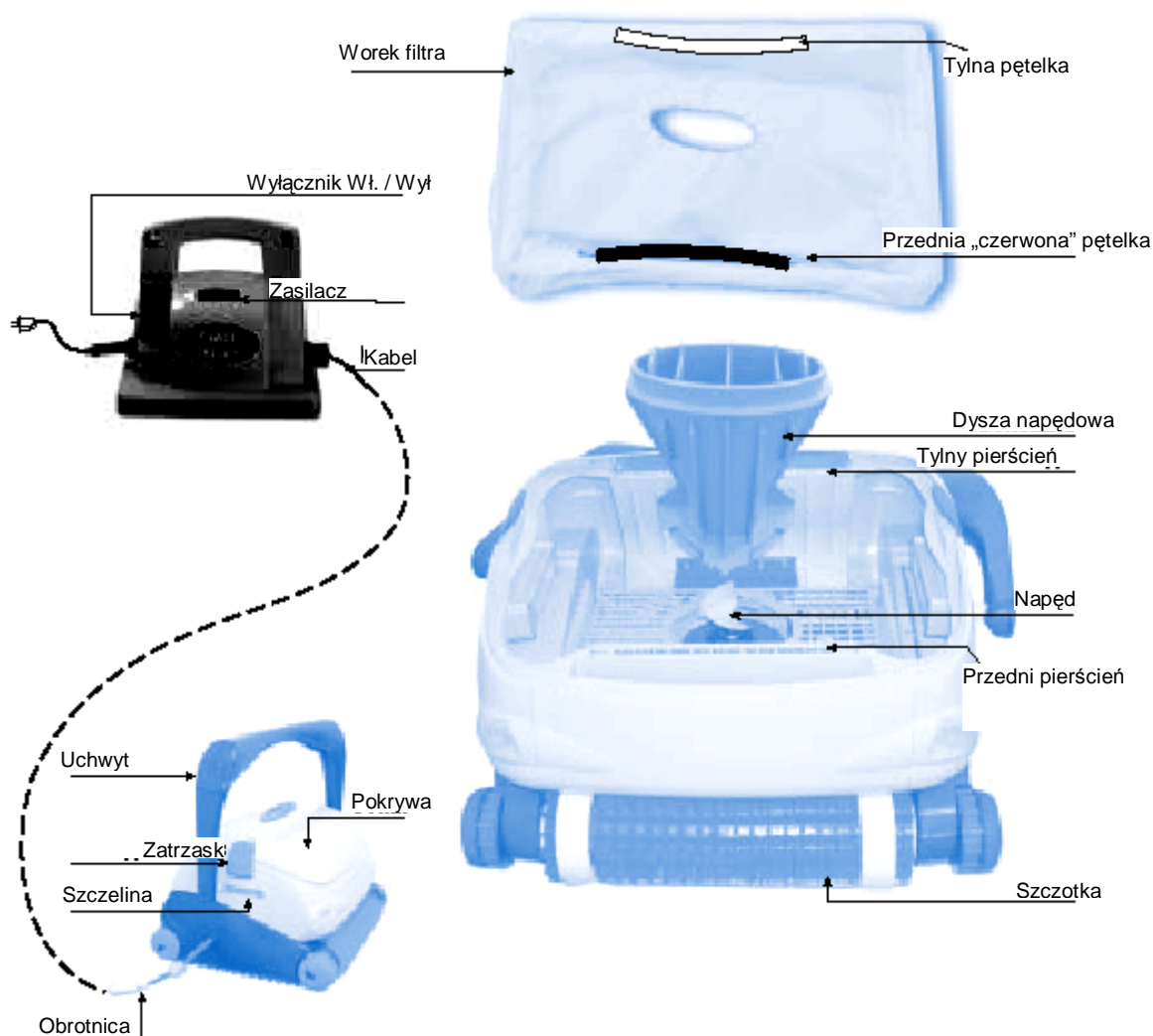

## OGRANICZONA GWARANCJA

Urządzenie DOLPHIN zostało wyprodukowane, przetestowane i sprawdzone zgodnie ze starannie opracowanymi wymaganiami technicznymi. Gwarantuje się niniejszym, iż urządzenie wolne jest od wad materiałowych i produkcyjnych, pod warunkiem normalnej eksploatacji i konserwacji, przy zachowaniu niżej opisanych właściwości, warunków i ograniczeń.

Gwarancja ta obowiązuje w przypadku pierwszego klienta/kupującego przez okres:

- Dolphin 3001 i Pro - 24 miesiące. Okres gwarancyjny jednostki napędowej ograniczony jest do 3000 godzin pracy urządzenia.\*
- Dolphin 2001 - 36 miesięcy. Okres gwarancyjny jednostki napędowej ograniczony jest do 3000 godzin pracy urządzenia.\*
- Dolphin Plus - 36 miesięcy bez ograniczeń czasu pracy urządzenia.
- Dolphin Magic - 36 miesięcy bez ograniczeń czasu pracy urządzenia.
- Dolphin Magic Luminous - 36 miesięcy bez ograniczeń czasu pracy urządzenia.

\* W zależności od tego, którą wartość osiągnie się wcześniej, licząc od właściwej daty zakupu.

Godziny pracy urządzenia zapisywane są w pamięci urządzenia DOLPHIN i mogą zostać odczytane przez autoryzowanego serwisanta urządzeń DOLPHIN.

Niniejsza gwarancja obejmuje wyłącznie normalną i właściwą eksploatację urządzenia DOLPHIN. Uszkodzenia, awarie, wadliwe funkcjonowanie oraz usterki, wynikające z pracy urządzenia bez oryginalnego transformatora lub wszelakiego użytkowania niezgodnego ze wskazaniami instrukcji obsługi – łącznie z zaniedbaniami ze strony kupującego w zakresie odpowiedniej i niezbędnej konserwacji – skutkują utraceniem prawa do gwarancji. Uszkodzenia, awarie, wadliwe funkcjonowanie oraz inne usterki, spowodowane przez naprawę lub związane z naprawą, której nie przeprowadzał autoryzowany partner serwisowy MAYTRONICS, nie są objęte niniejszą gwarancją.

Zobowiązania gwarancyjne MAYTRONICS ograniczają się do naprawy lub wymiany wadliwego uszkodzenia lub części, według uznania MAYTRONICS. Naprawa lub wymiana może według uznania MAYTRONICS obejmować wykorzystanie odnowionych części i/lub podzespołów. MAYTRONICS nie odpowiada w żadnym przypadku i w wysokości żadnej kwoty za bezpośrednie lub pośrednie straty lub jakiegokolwiek uszkodzenia ciała osób lub przedmiotów, spowodowane użytkowaniem lub związane z wyrobem, bądź też za utracone dochody lub jakiegokolwiek koszty lub wydatki.

NIE UDZIELA SIĘ JAKIKOLWIEK INNYCH WYRAŹNYCH LUB DOMNIEMANYCH GWARANCJI BĄDŹ ZAPEWNIENIŃ ZE STRONY MAYTRONICS, DOTYCZĄCYCH OGÓLNEJ PRZYDATNOŚCI DO UŻYCIA, PRZYDATNOŚCI DO SZCZEGÓLNYCH LUB INNYCH ZASTOSOWAŃ OPRÓCZ TYCH, KTÓRE ZOSTAŁY WYRAŹNIE WYMIENIONE W NINIEJSZEJ GWARANCJI. ŻADNE INNE OSOBY, FIRMY LUB SPÓŁKI NIE ZOSTAŁY UPOWAŻNIONE DO WYPOWIADANIA SIĘ W IMIENIU LUB ZAMIAST MAYTRONICS LUB DO PODEJMOWANIA ZOBOWIĄZAŃ, ZA WYJĄTKIEM USTALONYCH W NINIEJSZYM DOKUMENCIE. USTALONE W NINIEJSZEJ GWARANCJI ŚRODKI PRAWNE ROZUMIE SIĘ JAKO WYRAŹNIE ZDEFINIOWANE, WYŁĄCZNE ŚRODKI PRAWNE BĘDĄCE DO DYSPOZYCJI KUPUJĄCEGO, A GWARANCJA ZAWIERA KOMPLETNA I PEŁNĄ TREŚĆ POROZUMIENIA POMIĘDZY MAYTRONICS A KUPUJĄCYM. GWARANCJA DEFINIUJE WYŁĄCZNIE ZOBOWIĄZANIA MAYTRONICS WZGLĘDEM TEGO PRODUKTU I NIE ISTNIEJĄ ŻADNE INNE GWARANCJE, KTÓRE WYCHODZIŁYBY POZA USTALENIA W NIEJ ZAWARTE.

Chcąc skorzystać z serwisu gwarancyjnego, prosimy o kontakt z najbliższym autoryzowanym partnerem handlowym MAYTRONICS. Po otrzymaniu zgody od jednego z naszych przedstawicieli prosimy o przesłanie na własny koszt odpowiednio zapakowanego urządzenia DOLPHIN do punktu handlowego, w którym zostało ono zakupione. Proszę dołączyć do urządzenia DOLPHIN kopię gwarancji, zawierającej datę zakupu, numer seryjny, jak również opis usterki.